

Чтобы правильно выполнить монтаж, рекомендуется тщательно следовать всем Дальнейшим указаниям.

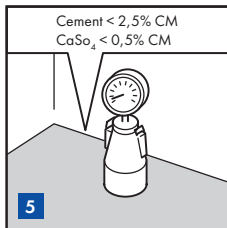
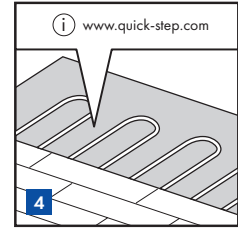
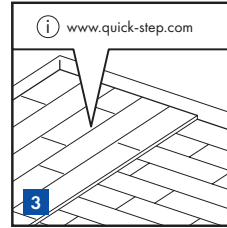
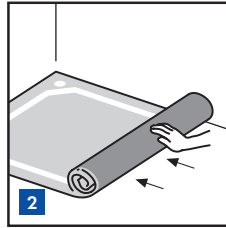
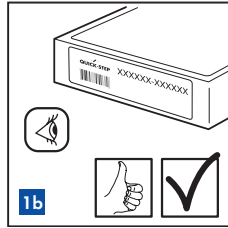
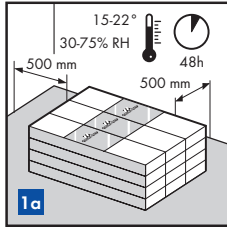

1. ПОДГОТОВКА

1

Не открывая упаковку, дайте планкам акклиматизироваться в течение 48 часов при нормальной комнатной температуре, оставив их в центре помещения, в котором будет уложен пол. Рекомендуемые условия: 15–22°C при относительной влажности 30–75%. Если влажность в помещении не соответствует указанному диапазону 30–75%, настоятельно рекомендуется провести акклиматизацию в течение 1 недели при открытой упаковке.

Напольные покрытия Quick-Step из ламината доступны в различных дизайнах и селекции, допускающей наличие естественных дефектов древесины для подчеркивания дизайнерских свойств продукта. Перед началом монтажа убедитесь в соответствии полученного напольного покрытия заказанному. Рекомендуется сохранять этикетки с торцов коробки и чек.

2

Сначала снимите любое открытое для проникновения влаги напольное покрытие (ковер, иглопробивной войлок и т. д.). Влагонепроницаемое напольное покрытие (ПВХ, линолеум и т. д.) можно не снимать. Всегда используйте подложку с гидроизоляционными свойствами. Рекомендуется использовать подложку Quick-Step. На влагонепроницаемое напольное покрытие (ПВХ, линолеум и т. д.) необходимо уложить подложку с гидроизоляционной мембраной (или отдельной полиэфирной монтажной пленкой) для предотвращения смещения.

3

ДЕРЕВЯННЫЙ НАСТИЛ: сначала снимите все имеющиеся напольные покрытия. На полу не должно быть никаких признаков плесени и/или заражения насекомыми. Убедитесь, что настил выровнен. Прибейте или закрепите винтами все плохо закрепленные детали. Если деревянный черновой пол ровный (отсутствуют неровности высотой более 2 мм на отрезке длиной 1 м): можно использовать любую подложку Quick-Step. Если деревянный черновой пол неровный и имеет перепады высоты от 2 мм до 4 мм на отрезке длиной 2 м (вследствие вздутия планок деревянного чернового пола): можно использовать подложку Quick-Step Thermolevel. Если деревянный черновой пол неровный и имеет перепады высоты более 4 мм на отрезке длиной 2 м, необходимо использовать усиленную волокном выравнивающую смесь или подложку, а также фанеру или древесную плиту. Установите новый пол под углом девяносто градусов к существующему настилу. Пространство под дощатым настилом должно хорошо проветриваться. Уберите все препятствия и убедитесь в наличии достаточной вентиляции (минимум 4 см² общей площади вентиляционных отверстий на м² пола). Содержание влаги в древесине не должно превышать 10%.

4

При наличии напольного отопления или охлаждения применяются дополнительные инструкции. Для обеспечения безопасности и гигиены труда и во избежание сложностей при монтаже ламината Quick-Step необходимо обеспечить температуру поверхности пола не более 27°C. Для получения дополнительной информации посетите веб-сайт www.quick-step.com.

5

Содержание влаги в настиле должно быть менее 2,5% по методу CM / 75% по методу RH (цементная стяжка) или менее 0,5% по методу CM / 50% по методу RH (ангидритовую стяжку — настил). Если используется подогрев полов, содержание влаги не должно превышать, соответственно, 1,5% по методу CM / 60% по методу RH и 0,3% по методу CM / 40% по методу RH. Всегда замеряйте, записывайте и сохраняйте показатели содержания влаги. Необходимое время высыхания свежесалитой цементной стяжки составляет не менее одной недели на 1 см толщины при общей толщине не более 4 см. При общей толщине более 4 см время высыхания необходимо увеличить вдвое. Например, бетонная стяжка толщиной 6 см должна сохнуть не менее восьми недель. Необходимо всегда выполнять измерения влажности и заносить их в протокол для дальнейшего использования.

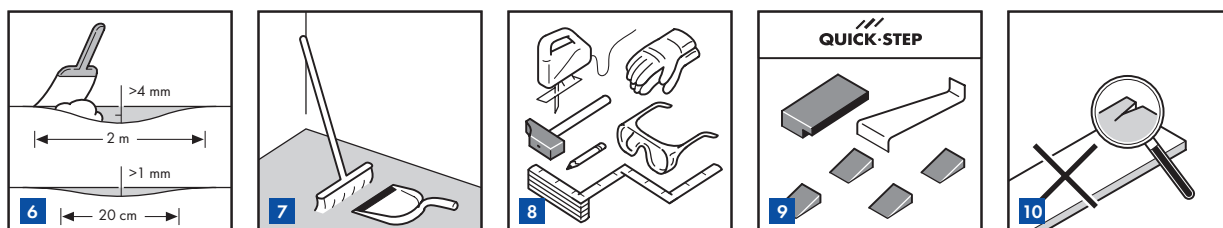

6

Убедитесь, что настил выровнен. Все неровности высотой более 4 мм на отрезке длиной 2 м необходимо сгладить. Это относится также к неровностям более 1 мм на отрезке длиной 20 см.

7

После проверки настила на наличие неровностей тщательно очистите всю поверхность пылесосом. Убедитесь, что основание пола ровное, чистое, прочное и сухое. Чтобы предотвратить скрип, закрепите винтами все плохо закрепленные участки ДСП, древесной плиты, ДВП, деревянных планок и т. д.

8

Для монтажа ламината потребуются следующие стандартные инструменты: молоток, пила (лобзик, круговая ручная пила, ножовка или цепная пила), маска для рта (во время работы пилой), карандаш, метр, защитные очки и перчатки.

9

Кроме того, также потребуются следующие принадлежности: монтажный комплект (подбойник, распорки и блок для постукивания, предназначенный для системы замков Uniclic®), система подложек (используйте подложку, которая создает стабильную основу для пола, например подложку Quick-Step Unisound) и подходящие средства для ухода. Использование других принадлежностей, помимо принадлежностей Quick-Step, может привести к повреждению пола Quick-Step. В этом случае гарантия, предоставляемая компанией Quick-Step, будет аннулирована. По этой причине рекомендуется использовать только фирменные принадлежности Quick-Step, так как они специально разработаны и испытаны для использования с панелями пола Quick-Step.

10

Проверяйте все панели перед монтажом и во время него. Не используйте панели с дефектами. После установки планка рассматривается как приемлемая, поэтому претензии по ее качеству не принимаются.

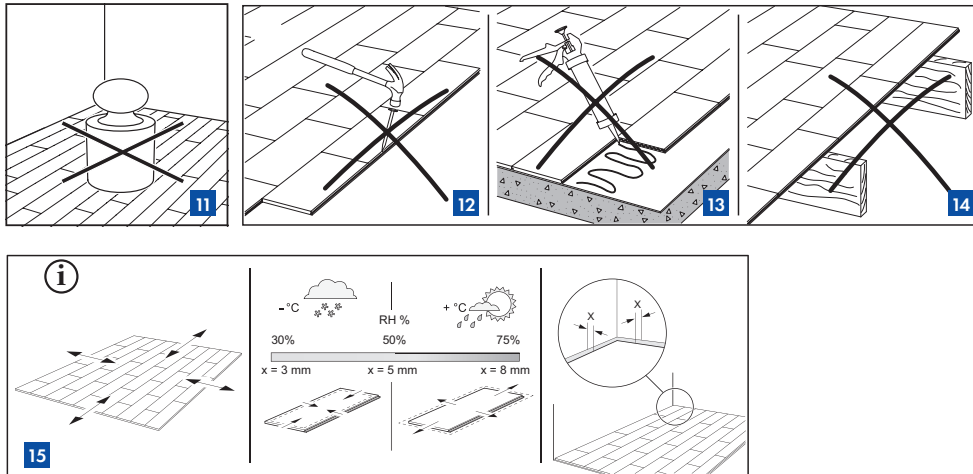

11

Проверьте, можно ли удалить старые плинтусы. Можно оставить плинтус на месте и отделать пол профилем Quick-Step или закрыть имеющийся плинтус накладным плинтусом Quick-Step.

12

После монтажа пола и подложки проверьте, можно ли закрыть и открыть двери.

13

Площадки для приготовления пищи и другие тяжелые предметы необходимо устанавливать до монтажа ламината, а не на него. Необходимо обеспечить возможность перемещения ламината вокруг тяжелых предметов во избежание образования открытых стыков и разъединения планок.

14

Ламинат Quick-Step предназначен для плавающего монтажа, при котором обеспечивается естественное расширение и сжатие пола при изменении температуры и влажности. Для правильной укладки плавающего пола и предотвращения щелей, скрипов и т. д. запрещается закреплять пол гвоздями, винтами, силиконом и т. п.

15

Основу напольного покрытия Quick-Step из ламината составляет древесина, поэтому планка будет естественным образом расширяться и сжиматься в зависимости от изменения относительной влажности. Изменение размеров установленного напольного покрытия будет почти одинаковым по длине и ширине. При температуре 20°C и относительной влажности 40–60% движение минимально. Ламинат Quick-Step изготовлен и поставляется с содержанием влаги для надлежащего использования в условиях относительной влажности 30–60%. В сухом климате, например в скандинавских странах в зимний период, относительная влажность может снижаться до значения менее 30%, а в летний период повышаться до значения более 70%. Это приведет к движению напольного покрытия. Для обеспечения достаточного зазора для этого естественного движения и во избежание разрыва соединений, скрипа и т. д. всегда оставляйте компенсационный шов около 5 мм до стен, порогов, лестниц, труб и т. д. при монтаже. Используйте распорки из монтажного комплекта для обеспечения подходящего зазора. При монтаже в зимнее время, когда влажность очень низкая, зазор до стен необходимо уменьшить до 3 мм, чтобы учесть сжатие панелей пола. При монтаже в климате с высокой влажностью зазор необходимо увеличить до 8 мм, чтобы учесть расширение панелей пола. Эти зазоры нельзя заполнять уплотнителем, силиконом или другим клеящим материалом. Никогда не прикрепляйте напольное покрытие с помощью гвоздей, клея, винтов или любым другим образом.

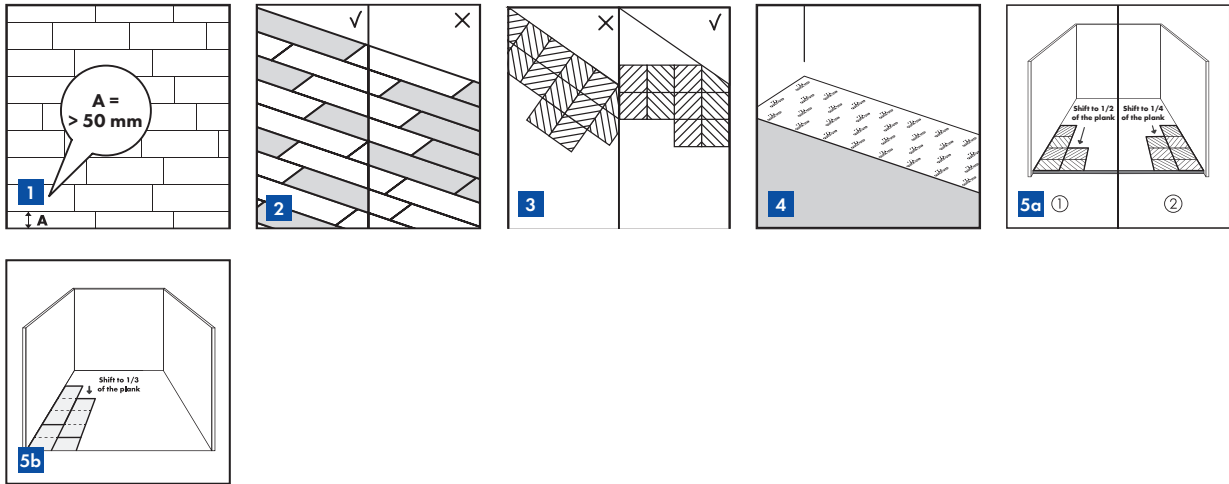

2. МОНТАЖ

Полы, изготовленные по технологии Hydroseal, после монтажа водонепроницаемы. При тщательном соблюдении приведенных указаний эти полы подходят для применения в ваннах, прачечных, прихожих и на кухне. Панели не подходят для применения во влажных помещениях, например у бассейнов, в саунах и помещениях со встроенными дренажными отверстиями, например в душевых. Указания по обеспечению дополнительной защиты от влаги не учитывают государственные нормы по защите от воздействия воды во влажных помещениях.

При использовании панелей Uniclic® можно выбрать место начала укладки пола. Подумайте о том, какой способ укладки пола будет самым простым. Мы приведем пример монтажа для правой, слева направо. При необходимости можно выполнять работу в обратном направлении.

1

Перед началом работ тщательно измерьте длину и ширину помещения, чтобы точно определить способ укладки, который обеспечит гармоничный внешний вид пола. Это особенно важно при использовании плиток с типовым узором. Кроме того, при этом последний ряд не будет слишком узким. Если ширина последнего ряда будет составлять менее 50 мм, монтаж будет выполняться проще, если обрезать планки первого ряда по длине.

2

Следите, чтобы при монтаже панели хорошо чередовались, не укладывайте рядом слишком много одинаковых, более светлых или более темных планок.

3

Для наилучшего визуального эффекта рекомендуется укладывать планки в соответствии с узором в направлении длинной стены, параллельно падению света.

4

Сначала уложите подложку по ширине укладываемого участка пола и постепенно добавляйте ее по мере продвижения. Крайне важно использовать подложку для устранения любых неровностей основания. Фирменные подложки Quick-Step обладают гидроизоляционными, изолирующими, звукопоглощающими и выравнивающими свойствами. Гладкая поверхность облегчает монтаж панелей ламината и обеспечивает зазор для расширения пола впоследствии. Более подробную информацию о подложках Quick-Step и порядке их использования можно найти на упаковке подложки или у дилера.

5

В зависимости от желаемого орнамента может потребоваться сдвинуть панели.

5a

Для получения елочного орнамента необходимо сдвинуть панель на 1/2 или 1/4. Если сдвинуть планку на 1/2, получится елочный орнамент. Если сдвинуть планку на 1/4, получится ромбовидный орнамент.

5b

При использовании орнамента "Королевский дуб" необходимо сдвинуть планку на 1/3.

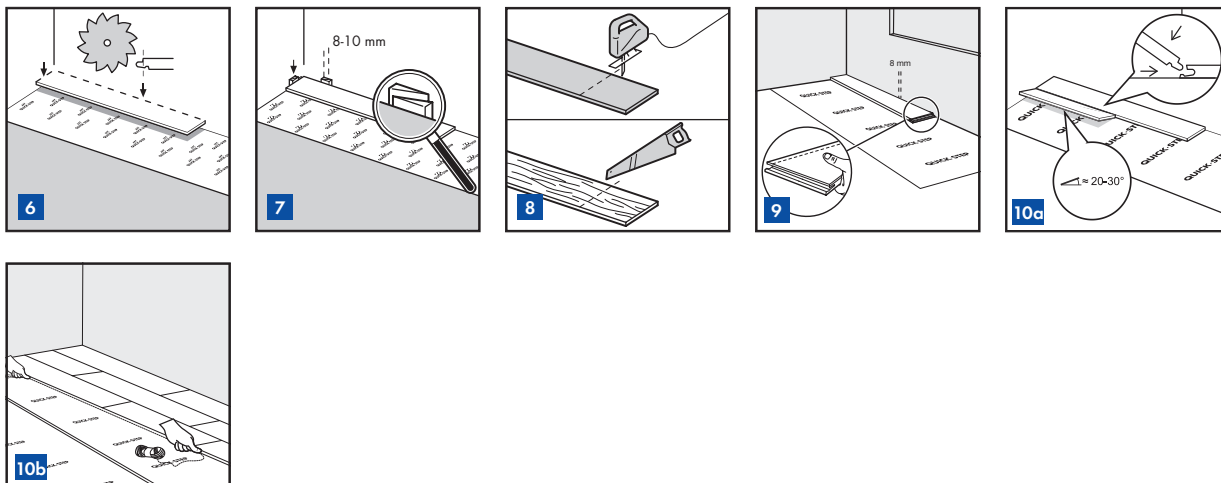

6

Начните первый ряд, уложив целую планку. Сначала отпилите гребень с длинной и короткой стороны.

7

Уложите планку отпиленными сторонами к стене. Установите распорки из монтажного комплекта между планками и стеной. Это позволит создать компенсационный шов необходимой ширины: от 8 до 10 мм.

8

Панели потребуется распиливать. Для получения чистого среза при использовании лобзика, сабельной или круговой ручной пилы уложите панель стороной с орнаментом вниз, а при использовании ножовки или цепной пилы — стороной с орнаментом вверх. Убедитесь, что концевые соединения панелей в двух соседних рядах не совпадают.

9

Возьмите первую планку, которая будет уложена в углу. Удалите профиль замка с длинной и короткой стороны планки с помощью пилы. Для других планок первого ряда (кроме угловых) удалите профиль замка с длинной стороны, которая будет расположена у стены. С любой стороны планки, которая будет располагаться у стены, необходимо удалить профиль замка, чтобы создать требуемый компенсационный шов.

10

Чтобы облегчить начало монтажа, соберите первые три ряда на расстоянии от стены, чтобы можно было сидеть на планках во время монтажа. Затем придвиньте первые три ряда в требуемом положении у стены, установив распорки. Протяните тонкую веревку вдоль уложенных планок, чтобы проверить их и при необходимости выровнять по прямой линии первые три ряда. Рекомендуется дополнительно проверять планки в процессе монтажа и выравнивать их по прямой линии. Не забывайте устанавливать распорки для создания компенсационного шва шириной 8 мм по периметру.

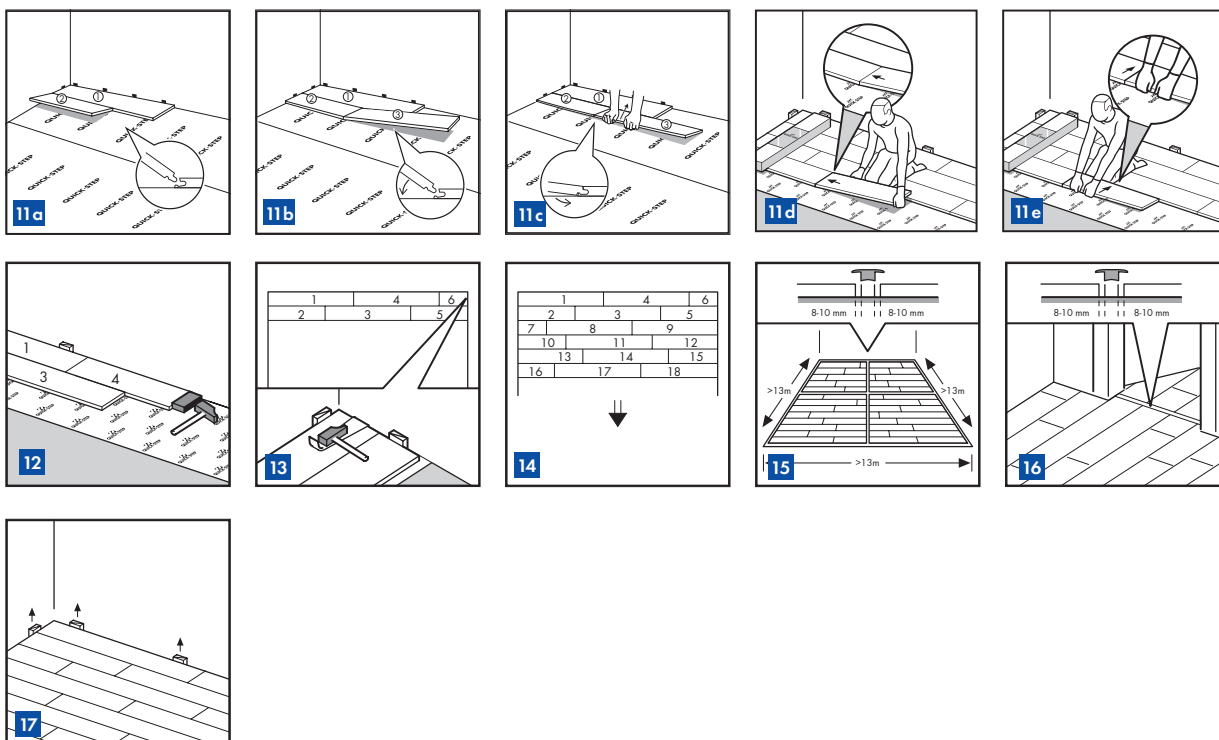

11

Uniclic® — это уникальное решение, так как можно устанавливать планки двумя разными способами. Способ А (угловой): сначала под углом прижмите короткую сторону устанавливаемой планки к короткой стороне установленной планки и поворотным движением вставьте ее. Затем приподнимите только что установленную планку под углом 20–30°. При этом также приподнимутся ранее установленные планки в этом ряду, так как их короткие стороны уже соединены. Теперь поместите ОБЕ руки вблизи стыка, как показано на рисунке, и потяните длинную сторону планки к себе. Панели защелкнутся. Можно либо вставить гребень в паз, либо наложить паз на гребень. Вставить гребень в паз — это самый распространенный и простой способ.

12

Способ В: система Uniclic® позволяет соединить панели, постукивая по ним подбойником и не приподнимая их. Для этого способа требуется использовать специальный блок для постукивания Uniclic®. Не следует соединять планки одним ударом. Во избежание повреждения панелей их необходимо соединять вместе, постепенно обстукивая.

13

В местах, где достаточно сложно установить планки Uniclic® с помощью блока для постукивания (например, у стены), их можно соединить друг с другом с помощью подбойника и молотка.

14

Продолжайте монтаж, пока не достигните последнего ряда.

15

В помещениях длиной более 13 м и шириной более 13 м необходимо создать промежуточный компенсационный шов. Расширение и сжатие происходит линейно, поэтому при увеличении поверхности необходимо увеличить зазор по краям.

16

Поскольку влажность может изменяться в разное время года, необходимо обеспечить возможность расширения и сжатия напольного покрытия. Для этого оставьте компенсационный шов шириной не менее 8–10 мм со всех сторон пола, вокруг труб, порогов и под дверями. Для отделки компенсационных швов можно использовать плитус, крепящийся к настилу. Обязательно оставляйте компенсационный шов между разными помещениями (например, под дверью). В обычных помещениях Т-, Г- и П-образной формы также может потребоваться создать деформационный шов. В случае возникновения сомнений обратитесь в технический отдел Quick-Step.

17

Уберите все распорки.

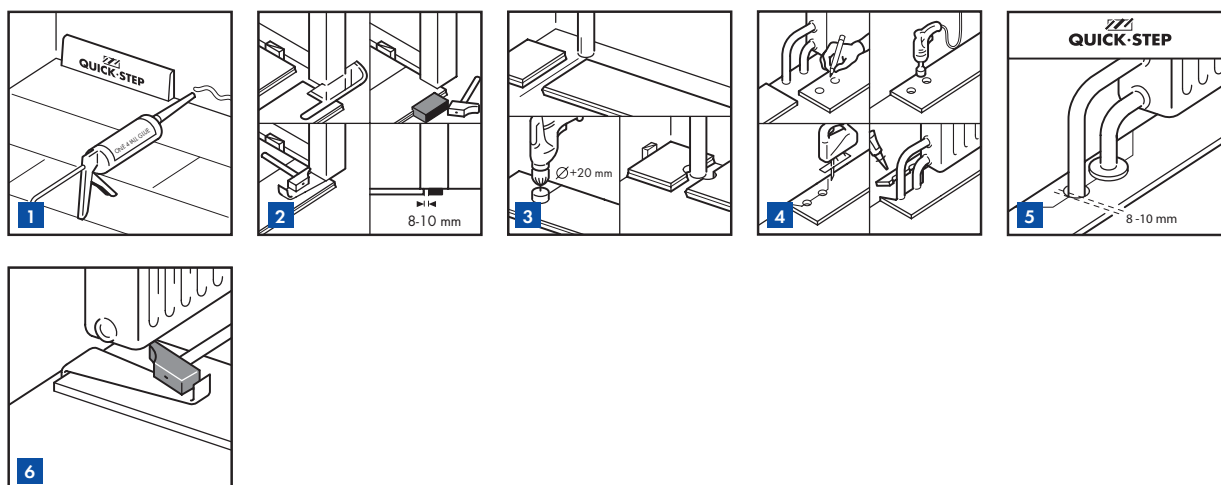

3. ОТДЕЛКА

1

Закрепите плинтус на стенах. Не крепите плинтус к полу. Благодаря этому пол сможет расширяться и сжиматься под плинтусом.

2

При отпиливании панелей следите, чтобы компенсационный шов под дверь составлял не менее 10 мм. Если невозможно поднять панель, используйте блок для постукивания или подбойник и молоток, чтобы сдвинуть вместе планки, ровно уложенные на полу.

3

В тех рядах, где проходит труба, убедитесь, что она попадает точно в стык между двумя панелями с короткой стороны. Возьмите сверло, диаметр которого превышает диаметр трубы на 20 мм. Защелкните панели вместе с короткой стороны и просверлите отверстие с центром в стыке между двумя панелями. Теперь можно уложить панели на полу.

4

В тех рядах, где рядом проходят две трубы, выполните следующее: 1. Отметьте место, в котором труба будет проходить сквозь планку. Не забудьте оставить компенсационный шов. 2. Возьмите сверло, диаметр которого превышает диаметр трубы на 20 мм, чтобы учесть расширение. Просверлите панель в точке прохода трубы. 3. Прорежьте отверстие до края панели. 4. Уложите панель вокруг трубы. 5. Возьмите другую панель и выпилите часть в точности по размеру оставшегося отверстия, затем приклейте эту часть столярным клеем.

5

Для придания полу вокруг труб законченного вида используйте накладки для труб Quick • Step®.

6

В местах, где сложно установить планки с помощью блока для постукивания (например, под батареей), их можно соединить друг с другом с помощью подбойника и молотка.

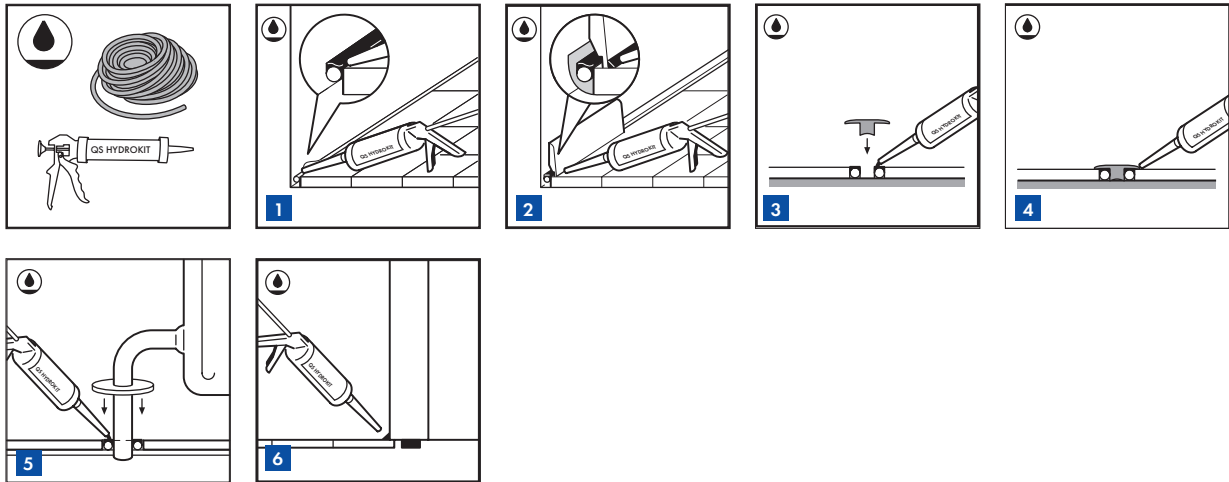

3. ОТДЕЛКА В ВАННЫХ, ПРАЧЕЧНЫХ, ПРИХОЖИХ И НА КУХНЕ

Настоящие указания по монтажу предназначены для предотвращения проникновения воды по периметру пола из ламината и в местах его стыков с препятствиями. При тщательном соблюдении приведенных указаний эти полы подходят для применения в ваннах, прачечных, прихожих и на кухне. Эти водонепроницаемые панели не подходят для применения во влажных помещениях, например у бассейнов, в саунах и помещениях со встроенными дренажными отверстиями, например в душевых. Указания по обеспечению дополнительной защиты от влаги не учитывают государственные нормы по защите от воздействия воды во влажных помещениях.

Для обеспечения водонепроницаемости при отделке используйте эластичную водонепроницаемую прозрачную пасту (Quick-Step HydroKit) и ленту из пеноматериала (NEFOAMSTRIP).

1

Для герметизации компенсационных швов по периметру используется полиэтиленовый уплотнитель диаметром 8–10 мм и гибкая водонепроницаемая паста Quick-Step® HydroKit. Плотно уложите полиэтиленовый уплотнитель в компенсационные швы и нанесите гибкую пасту Quick-Step® HydroKit под небольшим углом к полу Quick-Step®.

2

Закрепите плинтус клеем Quick-Step One4all. Нанесите гибкую пасту HydroKit между плинтусом и полом для предотвращения проникновения воды. В местах, в которых невозможно установить профиль или плинтус, заполните компенсационные швы эластичной пастой (из комплекта Quick-Step®). Совет. Чтобы не испачкать пол во время работы, перед нанесением гибкой пасты HydroKit можно наклеить на пол ленту. Ленту можно снять сразу после нанесения пасты HydroKit. Случайно пролитую пасту HydroKit можно удалить после ее высыхания.

3

Прикрепите базовый профиль Incizo к основанию пола клеем Quick-Step® One4all и/или винтами. Нанесите гибкую пасту HydroKit на полиэтиленовый уплотнитель, уложенные в компенсационном шве.

4

Надавите на профиль Incizo, установленный в основание пола с влажной пастой HydroKit.

5

Для придания полу вокруг труб законченного вида используйте накладки для труб Quick-Step®. Уложите полиэтиленовый уплотнитель и нанесите на него эластичную водонепроницаемую прозрачную пасту Quick-Step® HydroKit. Затем установите накладки для труб и нанесите пасту HydroKit вокруг накладок для труб и вокруг самих труб. Это предотвратит попадание внутрь воды.

6

Для создания дополнительной защиты от воды по периметру пола и предотвращения проникновения воды под панели нанесите гибкую пасту Quick-Step® HydroKit у основания стен, у порогов, дверных коробок, накладок для трубы т. д.

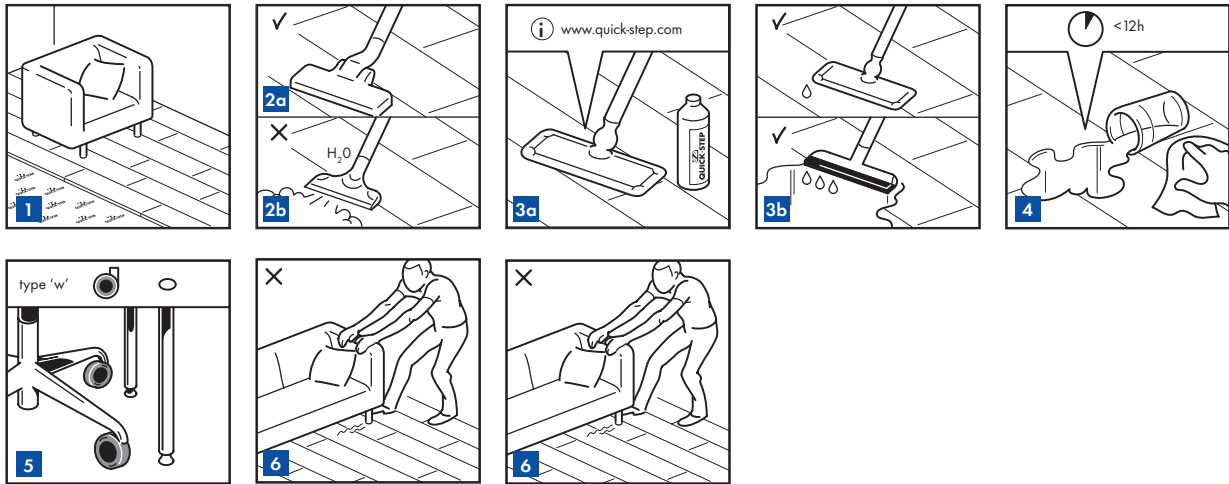

4. УХОД

1

По полу можно ходить во время монтажа и сразу после него. Поддерживайте влажность в помещении не ниже 30%. При необходимости используйте увлажнитель.

2

a. Для сухой уборки рекомендуется использовать швабру Quick-Step или пылесос. Используйте пылесос с мягкими колесиками и специальной щеткой для паркета, чтобы не допустить образования царапин на полу.

b. Для линейки с орнаментом Impressive рекомендуется не использовать пароочиститель.

3

Для влажной уборки рекомендуется использовать комплект для ухода Quick-Step (см. указания). Обратите внимание, что использование других чистящих средств может повредить пол. Для получения дополнительной информации об очистке пола и уходе за ним посетите веб-сайт www.Quick-Step.com. Для получения особых указаний по очистке в условиях коммерческого применения или проекта обратитесь в технический отдел Quick-Step.

4

Удаляйте воду с пола в течение 12 часов.

5

Защитите ножки мебели и стульев. Защитите пол от загрязнений, воды и песка с улицы, уложив у входа подходящий коврик для пола. Используйте офисные стулья и кресла с мягкими роликами, которые подходят для ламината, и/или используйте подходящий коврик.

6

Не передвигайте мебель по полу, приподнимайте ее.

7

Гладкая поверхность ламината не удерживает загрязнения и пыль. Для удаления стойких пятен используйте ацетон или жидкость для снятия лака. Запрещается использовать обезжириватели! Запрещается наносить на напольное покрытие воск или лак.

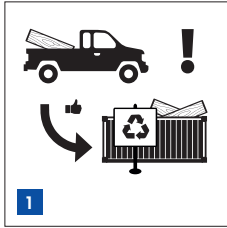

5. Утилизация

1

Отходы после монтажа пола или демонтированное покрытие доставьте сертифицированному оператору по обработке отходов или в центр переработки безопасной обработанной древесины.